

工程数据

正向电流与收集器
散热温度额定值

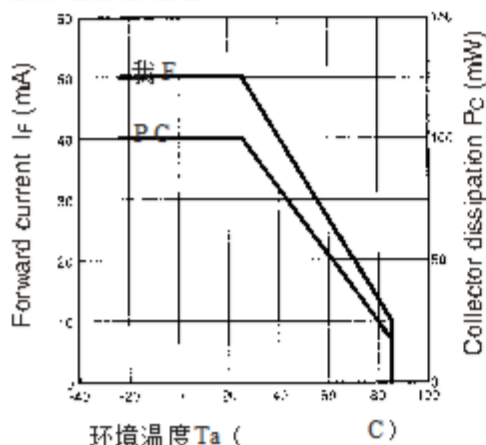

正向电流与正向
电压特性 (典型值)

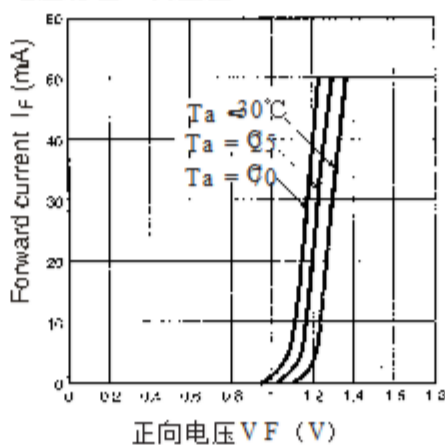

暗电流与正向电流
特征 (典型)

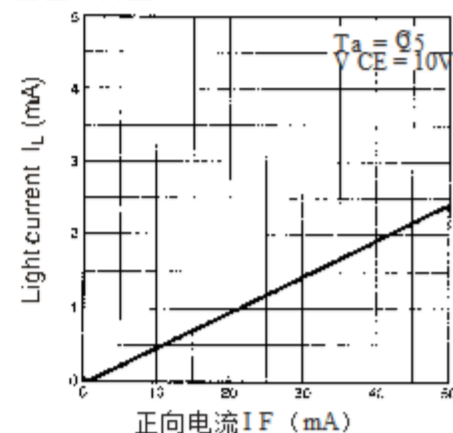

暗电流与收集器
电压特性 (典型值) 发射极

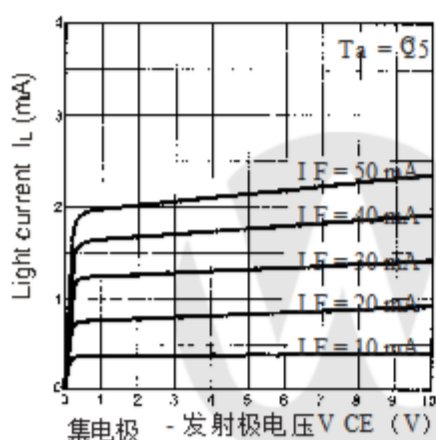

相对光电流与Ambi-
温度特性 (典型)

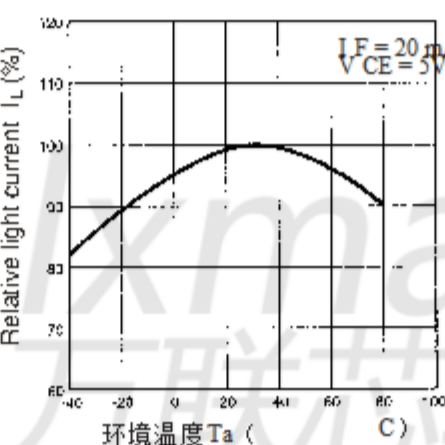

暗电流与环境
温度特性 (典型)

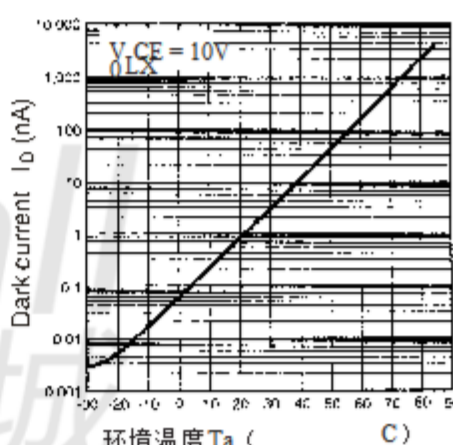

响应时间与负载抵抗 -
特点 (典型)

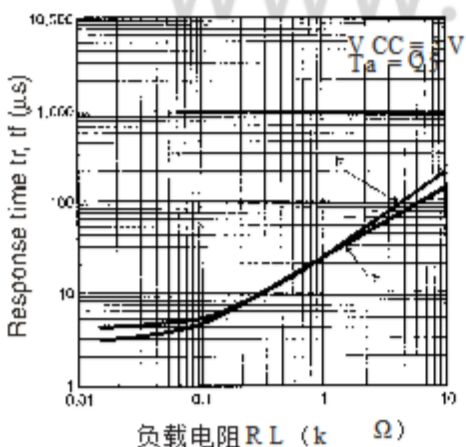

感应位置特征
(典型)

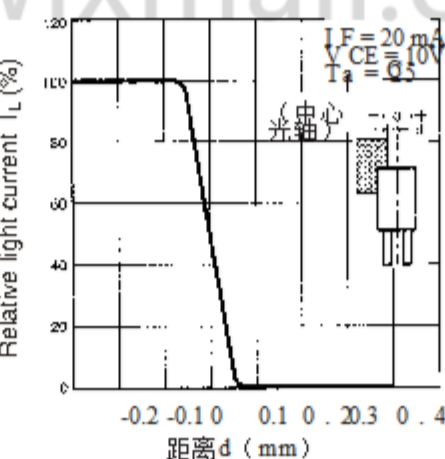

响应时间测量
电路

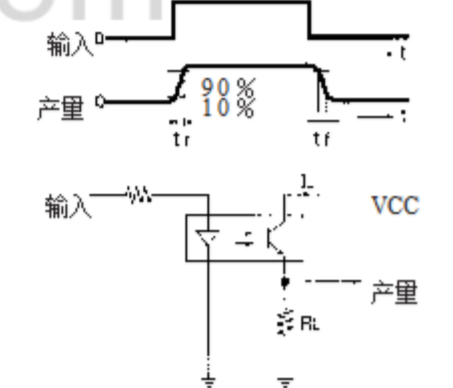

销售条款和条件

- 提供验收。这些条款和条件（这些“条款”）被视为构成合同的一部分。所有报价均为最新价格，如有更改恕不另行通知。除另有说明外，所有报价在发货时支付有效。所有付款应在收到货物后的30天内支付。如有任何更改，恕不另行通知。如有更改，恕不另行通知。如有更改，恕不另行通知。
- 现金折扣。如果有，将只适用于净额。如有更改，恕不另行通知。如有更改，恕不另行通知。如有更改，恕不另行通知。
- 付款。所有付款应在收到货物后的30天内支付。如有任何更改，恕不另行通知。如有更改，恕不另行通知。如有更改，恕不另行通知。
- 运费。所有运费均由买方承担。如有更改，恕不另行通知。如有更改，恕不另行通知。如有更改，恕不另行通知。
- 关税。所有关税和其他政府收费（一般除外）均由买方承担。如有更改，恕不另行通知。如有更改，恕不另行通知。如有更改，恕不另行通知。
- 退货。所有退货均由买方承担。如有更改，恕不另行通知。如有更改，恕不另行通知。如有更改，恕不另行通知。
- 知识产权。所有知识产权均由卖方保留。如有更改，恕不另行通知。如有更改，恕不另行通知。如有更改，恕不另行通知。
- 违约责任。如有违约，卖方有权追究违约责任。如有更改，恕不另行通知。如有更改，恕不另行通知。如有更改，恕不另行通知。
- 不可抗力。如有不可抗力，双方应协商解决。如有更改，恕不另行通知。如有更改，恕不另行通知。如有更改，恕不另行通知。
- 适用法律。本合同适用中华人民共和国法律。如有更改，恕不另行通知。如有更改，恕不另行通知。如有更改，恕不另行通知。
- 争议解决。如有争议，双方应协商解决。如有更改，恕不另行通知。如有更改，恕不另行通知。如有更改，恕不另行通知。
- 其他条款。如有其他条款，双方应协商解决。如有更改，恕不另行通知。如有更改，恕不另行通知。如有更改，恕不另行通知。
- 保修。所有产品均享有保修。如有更改，恕不另行通知。如有更改，恕不另行通知。如有更改，恕不另行通知。
- 运输。所有运输均由买方承担。如有更改，恕不另行通知。如有更改，恕不另行通知。如有更改，恕不另行通知。
- 包装。所有产品均应有适当包装。如有更改，恕不另行通知。如有更改，恕不另行通知。如有更改，恕不另行通知。
- 验收。所有产品应在收到后及时验收。如有更改，恕不另行通知。如有更改，恕不另行通知。如有更改，恕不另行通知。

